

REAL-stolen har utbytbara komponenter, tillbehör och funktioner med inställningsmöjligheter för individuell anpassning. Stolen skall endast brukas av den person och för det ändamål för vilken den är avsedd för. Stolen är avsedd för inomhusbruk och skall ej utsättas för vatten, andra vätskor eller kemikalier. Stolen ska inte utsättas för långvarig och intensiv solstrålning. Stolen får ej utrustas med andra tillbehör eller komponenter än vad som godkänts av Mercado Medic AB. Reparationer och andra tekniska åtgärder får endast utföras av personal auktoriserad av Mercado Medic AB. Läs noga igenom denna bruksanvisning innan stolen tas i bruk.

Klass

REAL 8100 tillhör skyddsklass II, Internt batteri. REAL 8100 tillhör skyddstyp B.

REAL 8100 är EMC testad och provad enligt EN 60601-1-1 och EN 60601-1-2 och skall därför hanteras enligt vår bruks- och skötselansvisning.

REAL 8100 kan störas av mobiltelefoner eller annan RF

kommunikationsutrustning. (Max brukarvikt: 150 kg.)

Stolen skall transporteras i avsedd kartong på pall och lagras inomhus med minst +10°C.

Endast elektrisk utrustning från Mercado Medic AB får användas på REAL 8100.

Obs! De elektriska funktionerna på

EL-stolarna får användas max 10% av tiden (max 6 min/h), om denna gräns överskrids kan det uppstå skador på stolen.

Denna symbol varnar för klämrisk.



Sitthöjd

Sitthöjden justeras med fjärrkontroll. Fjärrkontrollen kan vara utrustad med antingen två knappar (om stolen endast har elektrisk höj-/sänkfunktion) eller åtta knappar (om stolen förutom elektrisk höj-/sänkfunktion även är utrustad med elektrisk sitsvinkel och elektrisk broms). För att höja sitsen - tryck på fjärrkontrollens

vänstra knapp (placerad högst upp). För att sänka - tryck på fjärrkontrollens högra knapp (högst upp). OBS ! Om fjärrkontrollen innehåller mer än två knappar (åtta knappar vid fler elfunktioner) - är höj-/sänkfunktionen placerad på rad två uppfifrån.

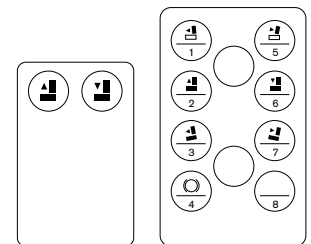

Fjärrkontroller

Sitsvinkling

Sitsvinkling finns i två utföranden: vev- eller elregerad. Vevregerad sitsvinkling manövreras med ratten (1).

Vinklingsintervallet (+15°/-8°) kan ställas in med muttrarna (2). EL-vinklingen regleras med fjärrkontrollen. Tryck på den vänstra knappen (3) för att vinkla sitsen framåt och på den högra knappen (7) för att vinkla sitsen bakåt.

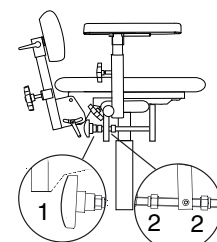
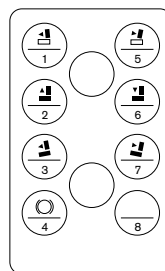

Vevregerad

Broms

Bromsen regleras med fotpedal, handbromsspak eller elektriskt (via fjärrkontroll). För att låsa: Belasta fotpedal (1) placerad till vänster på bromsaxel, tills dess att bromsbenen har markkontakt och är låsta. Om stolen bromsas med handbromsspak - för den bakåt tills bromsbenen har markkontakt och är låsta. Handbromsspaken går att flytta till valfri sida av stolen. Om stolen har elbroms - tryck på den nedersta knappen till vänster

på fjärrkontrollen (4) för att bromsa eller häva bromsning.

Observera! Stolen skall alltid vara bromsad när man sätter och reser sig. Bromsen skall kontrolleras regelbundet. Vid slitage byts bromsfötterna av gummi (2). Bromsfunktionen kan vara nedsatt på ojämnt underlag.

För korrekt kalibrering av stol i förhållande till undersökningsapparturen

- placera bromsbenen i de i klinikgolvet förmonterade positioneringsbrickorna.

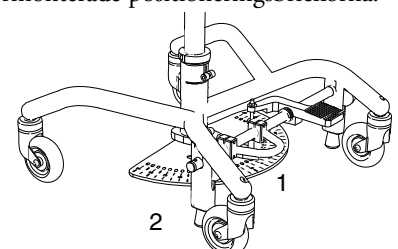

Gradskiva med rotationsfrigörare

REAL 8100 är utrustad med rotation. Rotationen frigörs genom att belasta fotreglaget (placerat till höger på bromsaxeln på stativets baksida). Roterar

sitsen till önskad gradanvisning och släpp belastningen på fotreglaget så att rotationen låser vid önskad grad vid gradanvisning.

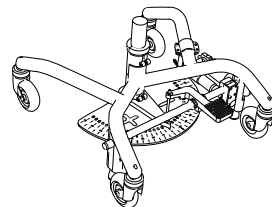

Ryggstöd

Det finns en typ av röntgenryggmekanism. Ryggen finns i ett lågt (33x16 cm), respektive två höga utföranden (hög rygg med nackstöd i makrolon samt hög rygg i kolfiber). Ryggmekanismen har separata reglage för inställning av höjd (1) och vinkel (2). Lossa vredet, ställ in önskad höjd/vinkel och lås därefter vredet. Även vinkeln på röntgenryggfällningen justeras med vredet (3). Den höga ryggen med nackstöd i makrolon har en höjjusterbar kudde (4).

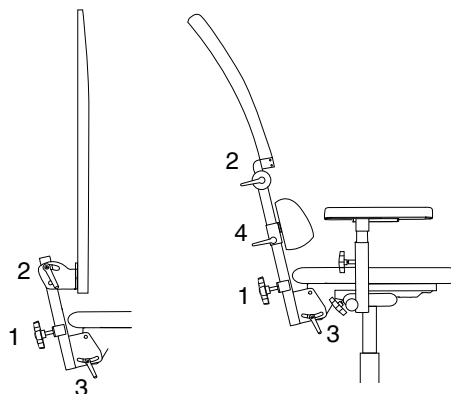

Fällbara armstöd

Armstöden kan justeras i höjd och bredd samt fällas bakåt. Höjden justeras med ratten (1). För att sänka armstödet, skruva ratten utåt. För att höja, lyft armstödet till önskad höjd och lås därefter ratten. Bredden låses med ratten (2). Lossa ratten, ställ in och lås.

Fällningen manövreras med knoppen (3). Dra ut och fäll bakåt. Anordningen låses automatiskt när armstödet fälls tillbaka till upprätt läge. Den automatiska låsningen kan förhindras genom att knoppen (3) vrids ett kvarts varv.

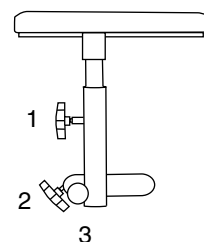

Rengöring, underhåll och laddning

Stolen skall torkas av och hållas ren från damm och smuts. Klädsel tvättas med skumtvätt. Sits, ryggstöd och övriga stoppningsdetaljer är av funktionella skäl ej tillverkade i slutet material. Av hygieniska skäl skall vid byte av klädsel alltid även sittplatta och stoppningsmaterial bytas ut.

Ellyftomaten skall regelbundet kontrolleras med avseende på damm och smuts: Kör upp sittplattan till högsta läge. Gör rent med trasa. Vatten eller något lösningsmedel får ej användas. Smörj sedan in cylindern med ett tunt lager teflon- eller siliconbaserat smörjfett. Dessa kladdar ej som mineraloljebaserade fetter.

Nödvändiga verktyg, fett mm för skötsel av stolen kan beställas från Mercado Medic AB.

Endast Batteriladdare REAL 9000 Typ 2240-12V med art.nr 802289 får användas vid laddning av stolen. Laddning av batteriet bör ske regelbundet, om möjligt en

gång per dygn. Det är viktigt för batteriets livslängd att det aldrig blir helt urladdat. Anslut laddningsproppen (1) på laddaren till jacket på boxen där vippströmbrytaren för höjning och sänkning av stolen är placerad. Anslut därefter laddarens stickpropp (2) till ett vägguttag. Lysdioden på laddaren indikerar att laddning sker. När lysdioden ändrar färg ifrån gult till grönt är batteriet färdigladdat. Stolen går ej att höja eller sänka när laddning pågår.

OBS!

Laddning av batteriet är särskilt viktigt på de stolar som har **elbroms och elvinkling** då funktionen kräver hög batterikapacitet för att fungera och inte förlora funktionen. Undvik detta genom att **ladda en gång per dygn**.

Vid byte av batteri (**Typbeteckning: FGV 20721 12V 7.2Ah**), var noga med att batterikabel märkt med plus fästes på plus

polen på batteriet och minus kabel på minus polen. Om stolens elektriska funktion upphör att fungera är det antagligen en säkring som gått. Kontrollera säkringarna i säkringshållarna som är placerade under sitsen på sladden mellan batteri och ställdon. Byt trasig säkring mot ny 25 A säkring.

Tänk på följande när du hankas med batterier:

Aldrig kortsluta batteriet • Släng inte batteriet på öppen eld • Utsätt inte batteriet för kraftiga stötar • Vid kontakt med batterisyra, skölj med vatten i ca 15 min. Kontakta läkare • Uttjanta batterier skall lämnas på miljöstationer

